



FAUTEUIL DE PRÉLÈVEMENT  
BLOOD SAMPLING CHAIR

TELEPHONE : 03 02 20 20 10 - TELECOPIE : 03 02 20 10 07  
E-MAIL : bio.seli@wanadoo.fr

Deneo®.Lab



Version : 04-2017



DENE0® est un concentré d'innovations pour permettre une meilleure accessibilité du patient aux soins et un plus grand confort pour le patient et le praticien. La conception du DENE0® est le résultat d'un long travail de recherche et de nombreuses rencontres sur le terrain avec les professionnels des laboratoires. Cette recherche s'est concrétisée par une demande de brevet et le dépôt de modèles.

DENE0® is a very innovative product allowing the best patient accessibility to care and the greatest comfort for both the practitioner and the patient. The design of DENE0® is the result of a long research work and numerous tests in the field with phlebotomy professionals. This research ended up with several patents.

## CONFORT COMFORT

- Rotation 360° (sur certains modèles)
- Encombrement réduit, optimisation de l'espace
- Sellerie **Bodyshape®** : positionnement naturel
- 360° rotation (on specific models only)
- Reduced volume, optimized space
- **Bodyshape®** upholstery: natural body position

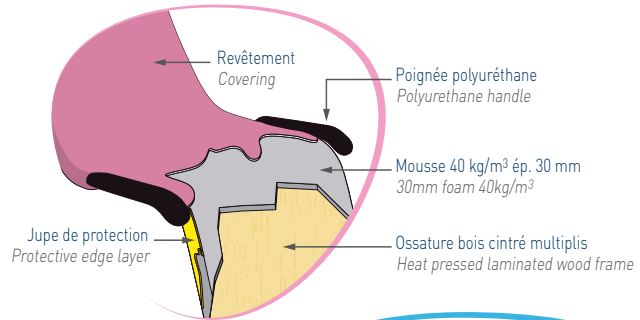

## HYGIÈNE HYGIENE

- Revêtement avec protection antibactérienne (suivant choix de couleur, voir nuancier)
- Nettoyage facilité
- Sellerie sans couture
- Poignées amovibles
- Covering with antibacterial protection (depending on the color, see color chart)
- Easy to clean
  - Seamless upholstery
  - Removable handles



## SÉCURITÉ / SAFETY

- Position d'urgence facilitée, sans effort et rapide
- Appui-bras sur le dossier et poignées intégrées → longévité
- Base circulaire : stabilité du fauteuil
- Sellerie non-feu M1 (suivant choix de couleur, voir nuancier)
- Capacité patient : 200 kg
- Easy, effortless and rapid emergency position
  - Armrests on the backrest and integrated handles → long service life
  - Circular base: chair stability
  - M1 fire retardant upholstery (depending on the color, see color chart)
    - Maximum capacity: 200 kg

Modèle déposé  
Registered model

## ACCESSIBILITÉ ACCESSIBILITY

- Concept **Sit'n Go®** : position d'accueil à 50 cm du sol (selon modèles)
- Angle de l'appui-jambes modifié pour un accès facilité
- **Sit'n Go®** concept: welcome position at 50 cm from the ground (specific models)
- New legrest angle for easier access

Concept **Sit'n Go®** (selon modèles) / **Sit'n Go®** concept (specific models)

Position initiale du fauteuil.  
Initial chair position.



Le patient s'appuie sur les 2 poignées latérales et le fauteuil se met en position d'accueil. The patient positions his hands on the lateral grips and the seat lowers to facilitate the entry.



Le fauteuil reprend sa position sans aucune intervention du praticien. When the patient leans back, the chair automatically swings back to a comfortable position.

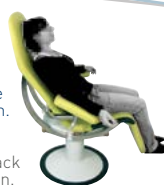

La **position d'urgence** peut être obtenue à n'importe quel moment tout en maintenant la position des bras par rapport au corps. Effortless, the **emergency position** is obtained at any time, without effort for the practitioner.



## CARACTÉRISTIQUES STANDARD

Hauteur fixe (assise 50 cm)  
et hauteur variable hydraulique (assise réglable de 51 à 71 cm)  
Structure et base époxy gris nuage (Ref80010-02R+80015-02R)  
Colonne époxy gris nuage et piétement corolle chromée  
(ref 80000-02R+80005-02F+80005-02R)  
Colonne et base circulaires chromées (ref 80070-02R+80075-02R)  
2 poignées polyuréthane intégrées au niveau de l'assise  
Sellerie monobloc sans couture, revêtement M1  
mousse épaisseur 30 mm, densité 40 kg/m<sup>3</sup>  
2 appui-bras amovibles, incurvés sur rotules  
avec mousse et revêtement M1 thermoformé sans couture  
Poids maximum du patient autorisé 200 kg  
(testé en statique à 500 kg)

## STANDARD FEATURES

Fixed height (seat at 50 cm)  
and hydraulic variable seating height from 51 to 71 cm  
Structure and base in epoxy light grey (ref: 80010-02R+80015-02R)  
Epoxy column in light grey and chromed circular base  
(ref: 80000-02R+80005-02F+80005-02R)  
Column and circular base chromed (ref: 80070-02R+80075-02R)  
Two lateral polyurethane hand grips integrated to the seat  
One-piece structure seamless upholstery  
foam thickness 30 mm, density 40 kg/m<sup>3</sup>  
Two removable armrests. Swivel adjusting system.  
Seamless heat formed M1 covering  
200 kg patient weight capacity  
(tested at a static weight of 500 kg)



Modèles Models	Hauteur fixe base circulaire Fixed height circular base		Hauteur fixe base 4 roues ø 50 mm Fixed height base 4 castors ø 50 mm		Hauteur variable hydraulique Hydraulic variable height		Avec rotation With rotation		Concept Sit'n Go®	
80000-02R	●							●		●
80010-02R			●					●		●
80070-02R						●		●		●
80005-02F		●								
80005-02R	●									
80015-02R			●					●		
80075-02R						●		●		

Tous ces modèles bénéficient du nouvel angle de l'appui-jambes pour faciliter l'accès.  
All these models feature the new legrest angle for easier access.

## Optimiser l'espace Optimize space

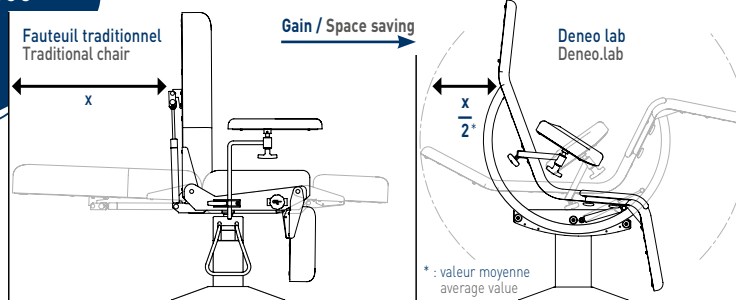

La rotation 360° permet  
au praticien de prélever  
sur l'un ou l'autre bras  
sans se déplacer.

The 360° rotation  
allows easy  
transition to  
the opposite  
side of the  
patient without  
moving.

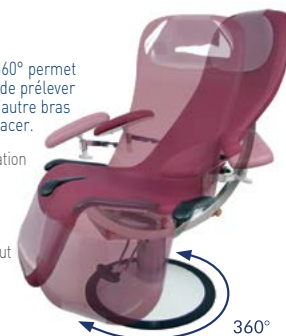

## Accessoires Accessories



167-10  
Porte-rouleau  
(long. maxi 50 cm, ø 20 cm)  
Paper roll holder  
(length max 50 cm, ø 20 cm)



957  
Support lampe pour étaux  
Lamp support for clamp

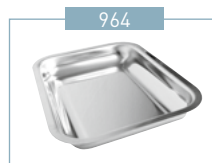

964  
Plateau seul  
Stainless steel pan  
(240 x 180 x 30 mm)

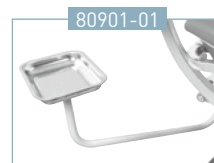

80901-01  
Plateau avec bras rigide  
pivotant (droite / gauche)  
S/S pan with swivelling arm  
(right / left)

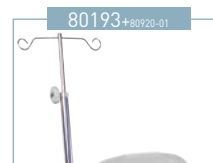

80193+80920-01  
Tige porte sérum  
IV pole



80920-01  
Support pour étaux  
(côté jambes ou tête)  
Clamp support  
(leg or head side)



80921-01+80920-01  
Étau pour accessoires  
ø 16 mm  
Clamp for accessories  
ø 16 mm

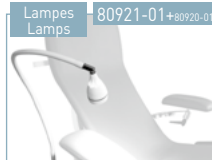

80921-01+80920-01  
Lampes  
Lamps  
Se référer à la  
documentation  
Refer to the literature



80905-01  
Protection plastique  
(côté jambes)  
Plastic covering (leg  
section)



80906-01  
Protection plastique  
(côté tête)  
Plastic covering  
(head section)

## Options\*

\* A demander impérativement  
lors de la commande,  
montage usine /  
Plant installed, must be  
ordered with initial order



80922-10  
Paire de poignées  
d'assistance  
Pair of assistance handles

Choix de selleries non-feu M1  
Antibactérien  
Choice of M1 fire retardant  
and antibacterial upholstery

Classic

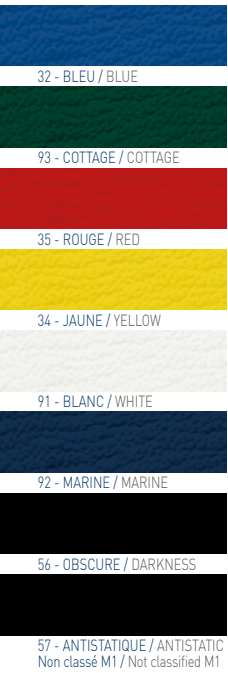

Vitamin

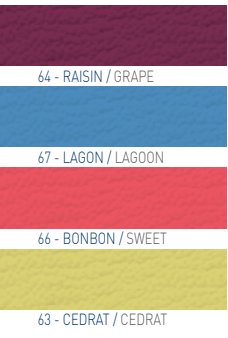

Cosy

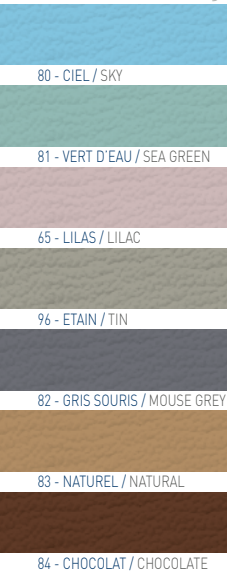

ANTIBACTÉRIEN / NON FEU M1 - ANTIBACTERIAL / M1 FIRE RETARDANT



**Hauteur fixe**  
Fixed height

Poids net  
Net weight  
53 kg

Poids brut  
Gross weight  
67 kg

Volume 1,164 m<sup>3</sup>

**Hauteur variable hydraulique**  
Hydraulic variable height

Poids net  
Net weight  
60 kg

Poids brut  
Gross weight  
74 kg

Volume 1,164 m<sup>3</sup>

Hauteur fixe / Fixed height

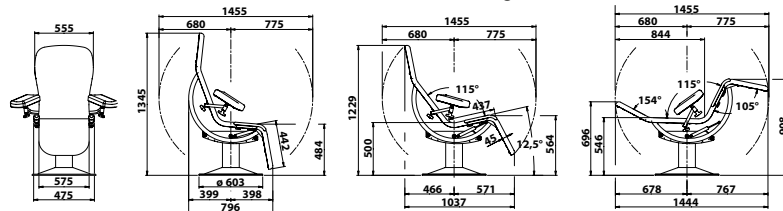

Hauteur variable hydraulique / Hydraulic variable height

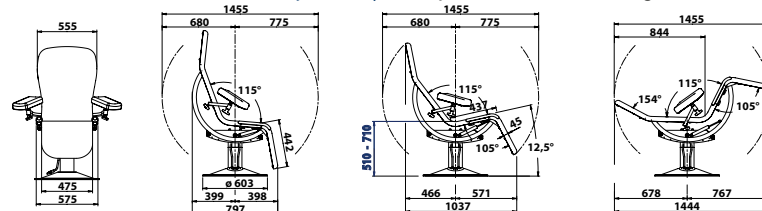

Hauteur fixe sur base 4 roues / Fixed height with 4 castors base

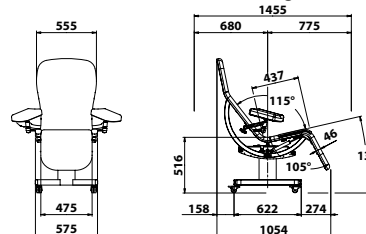

FE-17/17

TELEPHONE : 03 02 20 20 10 - TELECOPIE : 03 02 20 10 07  
E-MAIL : bio.seli@wanadoo.fr

Promotal  
22, rue de Saint-Denis-de-Gastines - 53500 Ernée, France  
www.promotal.com



Dans un souci constant d'amélioration de nos matériels, nous nous réservons le droit de les modifier sans préavis / Our products are subject to improvement changes without prior notice  
 communication